

Motorizirani optički
detektor dima infracrvenom
zrakom

Korisnički priručnik

HR

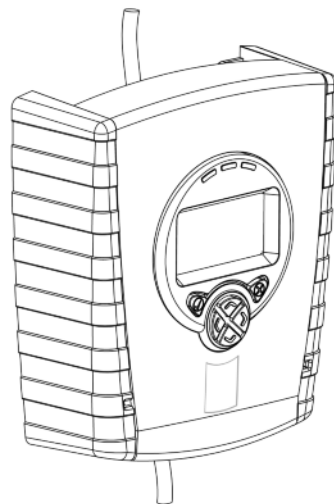
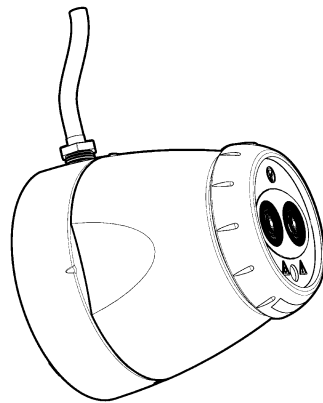

1. Opće informacije

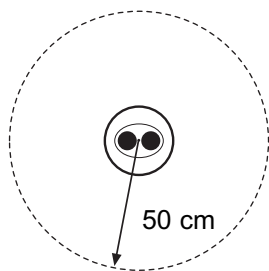

Osigurajte čisto vidno polje između detektora i reflektora

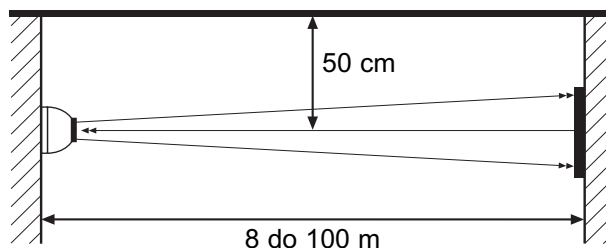

Montirajte na čvrste podloge (nosivi zid ili gredu)

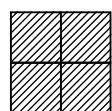

50—100 m = **4**



18 do 50m = **1**



8 do 18 m = **1**

*Koristite
kratkodometnu
masku*

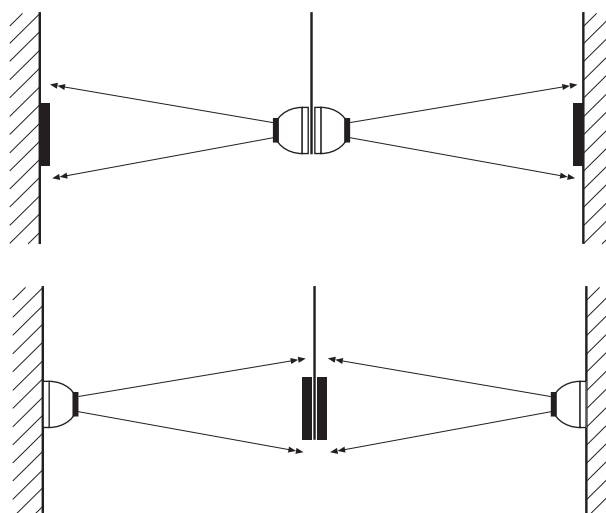

- Sve instalacije moraju biti sukladne lokalnim propisima
- Upute za montažu detektora sukladnih s UL268 potražite u NFPA72. U takvim instalacijama maksimalna udaljenost detektora i reflektora od stropa mora iznositi 10% udaljenosti između poda i stropa
- Za instalacije koje obuhvaćaju manje od 18 m, mora se koristiti kratkodometna maska
- Zraku postavite što je više moguće, ali tako da najmanja udaljenost od detektora i reflektora do stropa bude 0,5 m.
- Detektor i reflektor montirajte izravno jedan nasuprot drugome
- Detektor NEMOJTE postaviti na mjesto na kojem osoblje ili objekti mogu prekinuti putanju zrake
- 2 detektora NEMOJTE postaviti tako da budu jedan nasuprot drugome
- LED indikator detektora mora biti okrenut prema dolje
- Ne instalirajte detektor ili reflektor u sredinama gdje kondenzacije ili glazura će se pojaviti

2. Montaža proizvoda

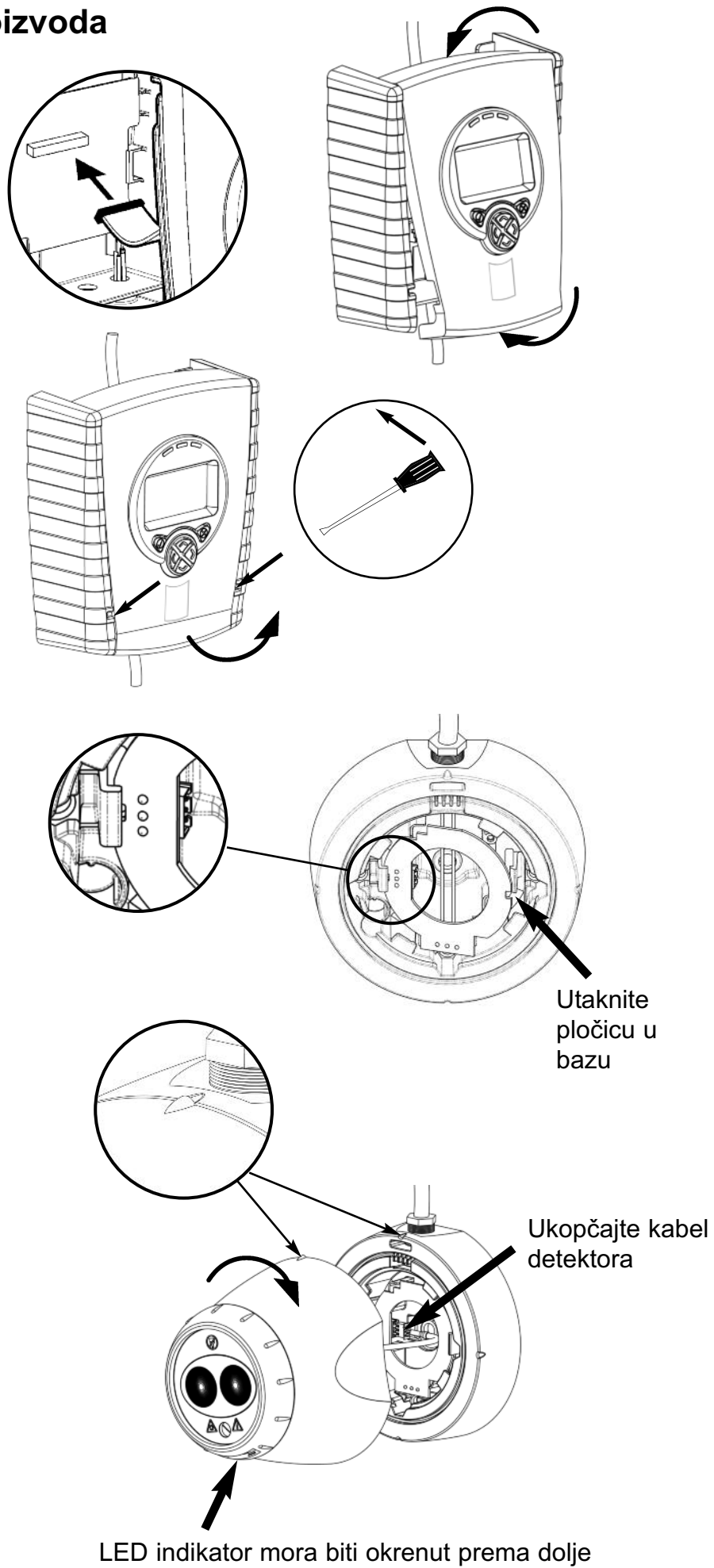

3. Sheme ožičenja

Ožičenje dva detektora na dvije zone:

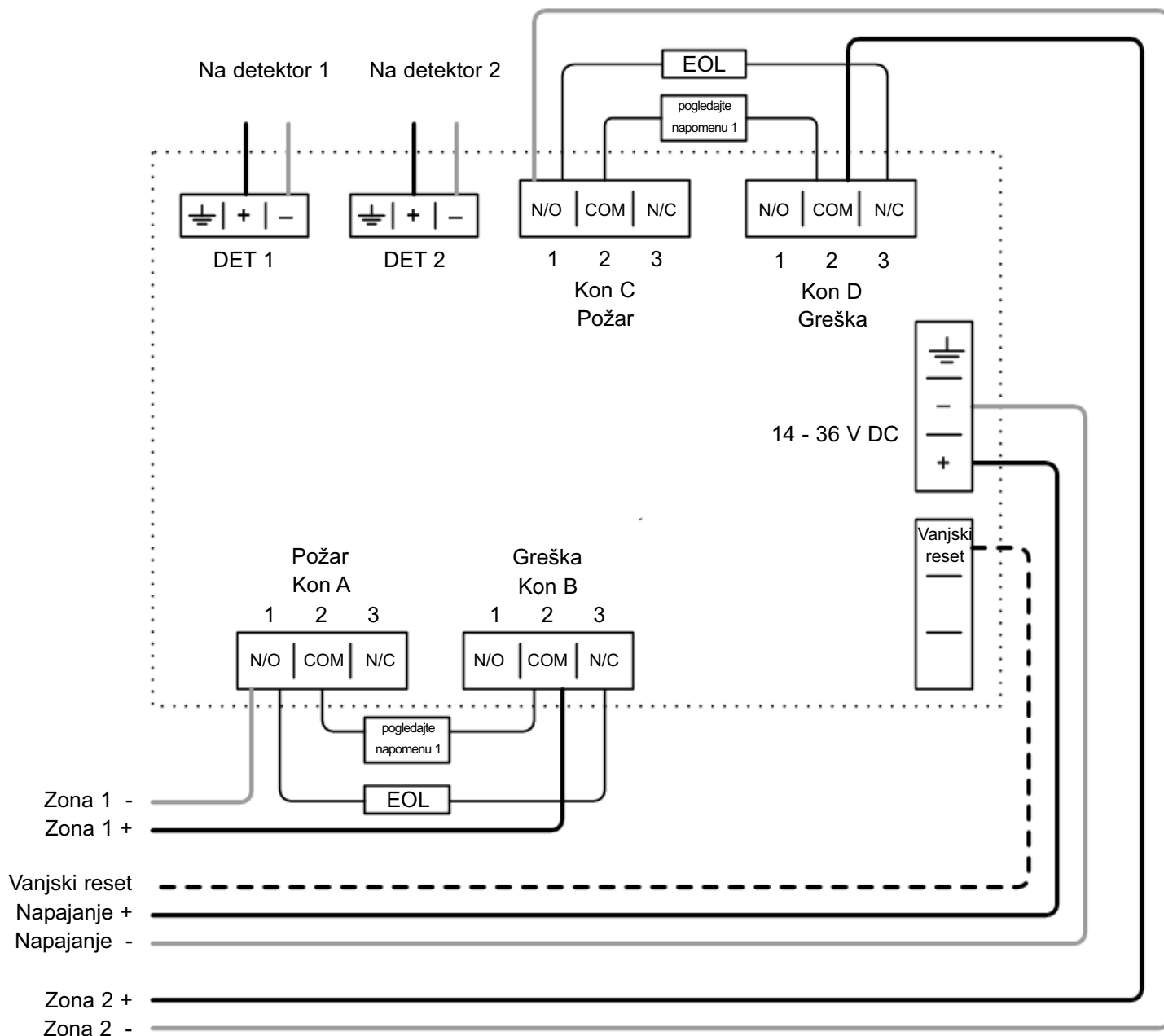

- Napomena 1: Ovaj dio je protupožarni otpornik. Njegovu vrijednost propisuje proizvođač upravljačke ploče protupožarnog sustava. U instalacijama u SAD-u to je obično Kratkospojnik.
- UVIJEK koristite zasebno izoliran 2-žilni kabel za svaku glavu detektora
- OPREZ: Za nadzor sustava - Ispod terminala nemojte koristiti zavijeni vodič ispod nijedne stezaljke. Prekinite vodič kako biste provjerili nadzor spojeva
- Dijelovi koji se ne isporučuju:
 - Završna komponenta voda ('EOL') - isporučuje proizvođač upravljačke ploče protupožarnog sustava
 - Protupožarni otpornik
- Nakon montaže provjerite rad veze Požar i Kvar na protupožarnoj ploči
- Dovedite napon od 5 do 40 V na kontakt 'Ext Reset' (Vanjski reset) u trajanju od 2 sekunde kako biste obrisali zapamćeno stanje požara

3. Sheme ožičenja (nastavak)

Priključci releja za ožičenje dva detektora jednog Upravljača u jednoj zoni:

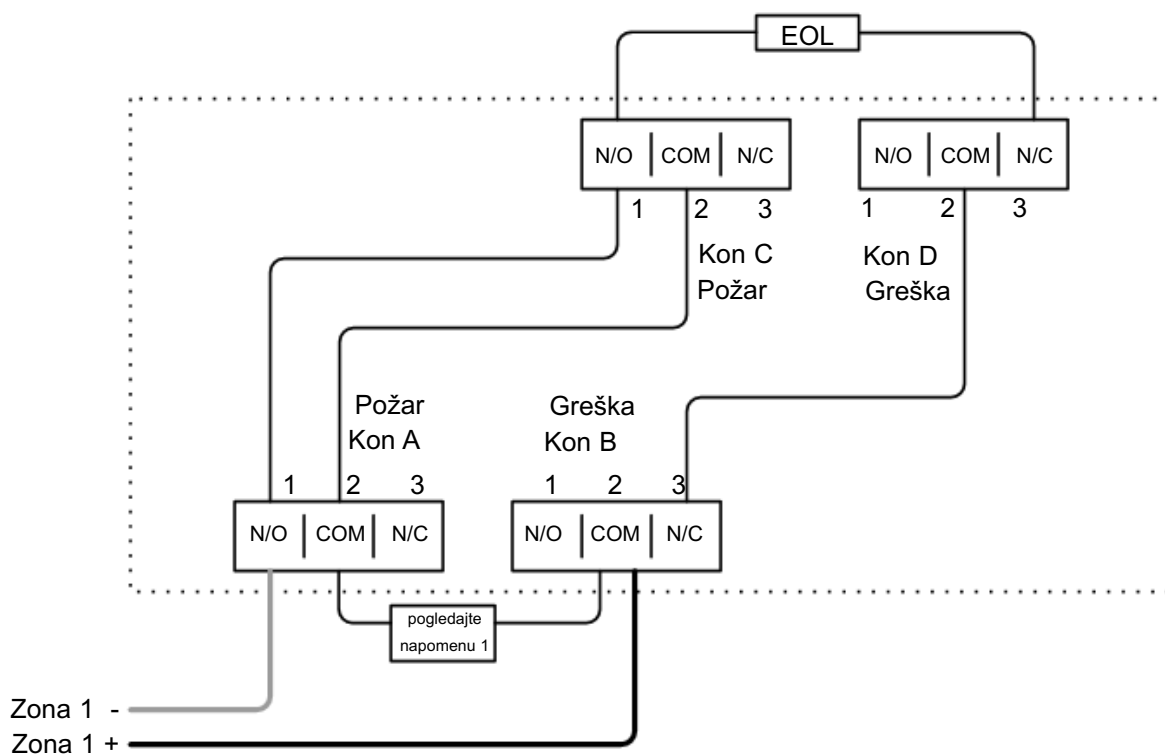

Podatke o ožičenju drugih vrsta upravljačke ploče protupožarnog sustava ili o ožičenju više upravljača za jednu zonu potražite u dodatnim uputama za montažu koje ste dobili s proizvodom

4. Dovedite električno napajanje

NAPOMENA: Jedan upravljač sustava može se koristiti za nadzor do dvije glave detektora i upravljanje njima. Simbol '#' u ovom priručniku koristi se za označavanje broja trenutno odabranog detektora (1 ili 2).

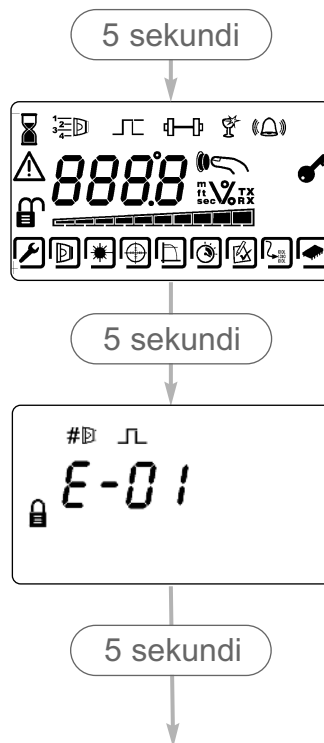

- Sustav koji je pušten u rad:
- Detektori su nađeni, ali odabrani detektor nije poravnat:
- Detektor je priključen, ali nema status 'Found' (Pronađen) (normalno na sustavima koji nisu pušteni u rad):
- Greška u komunikaciji ili detektor nije spojen:

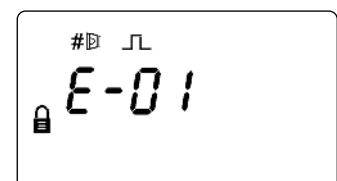
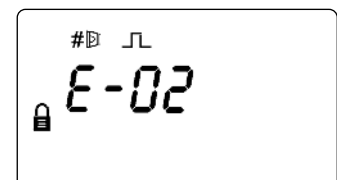
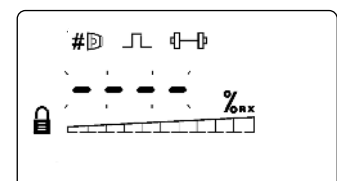
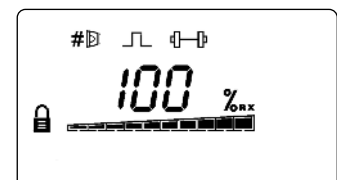

5. Unesite zaporku kako biste otvorili inženjerski izbornik

Pritisnite ✓ za zaslon za unos zaporce:

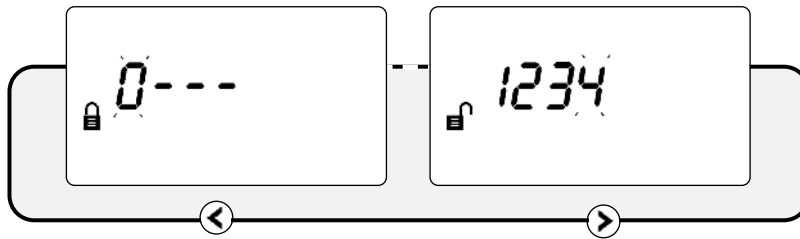

- Zadana zaporka: **1 2 3 4**
- ▲ ▼ Promjena zaporce
- ◀ ▶ Pomicanje radi odabira znamenki
- ✓ Prihvati
- Unos neispravne zaporce rezultirat će ponovnim prikazom zaslona za unos zaporce
- Ako se pogrešna zaporka unese tri puta, pristup će se zaključati na tri minute

6. Pronađite detektore

- 'Find' (Pronađi) automatski se prikazuje prilikom prvog pokretanja ovog postupka. Funkciji 'Find' (Pronađi) može se pristupiti na izborniku s postavkama upravljača sustava. Funkcija za nalaženje mora se pokrenuti pri dodavanju ili uklanjanju detektora sustavu koji je već 'Pronađen'.

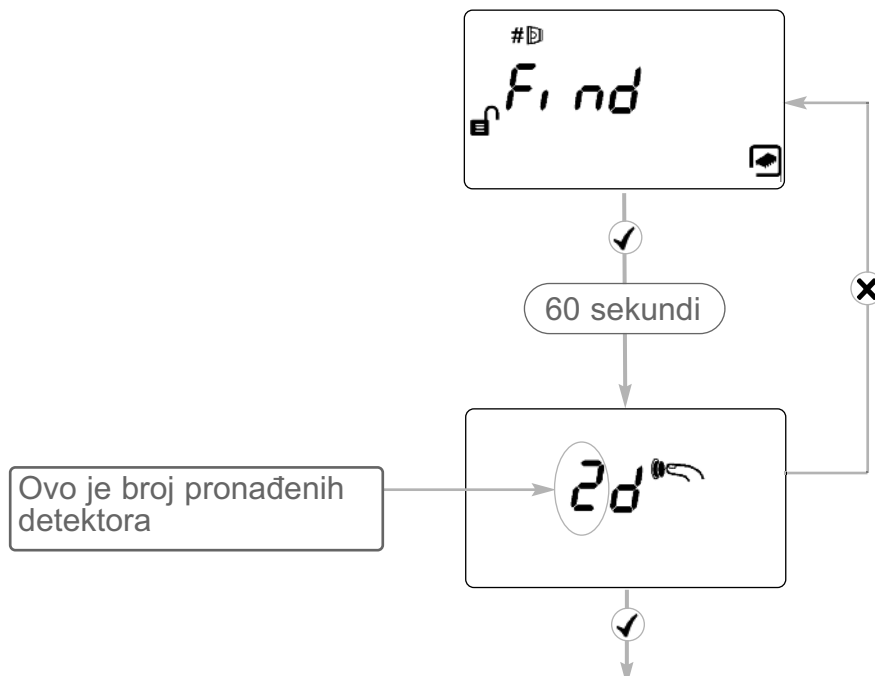

Ovo je broj pronađenih detektora

- Pritisnite ✓ kako biste omogućili 'Pronađene' detektore u bilo kojem trenutku tijekom odbrojavanja od 60 sekundi
- Ako se kanali detektora ne koriste, isključit će se
- Ako broj nije točan, pritisnite X za ponovno skeniranje

7. Odaberite način napajanja

- U način napajanja 'Hi A' (zadano), za vrijeme normalnog rada sustav će trošiti 5,5 mA ako je spojen jedan detektor ili 8 mA ako su spojena dva detektora. Za vrijeme ciljanja laserom, funkcije Auto (Automatski), Hand (Ručno) i Home (Početak), sustav će trošiti 36 mA.

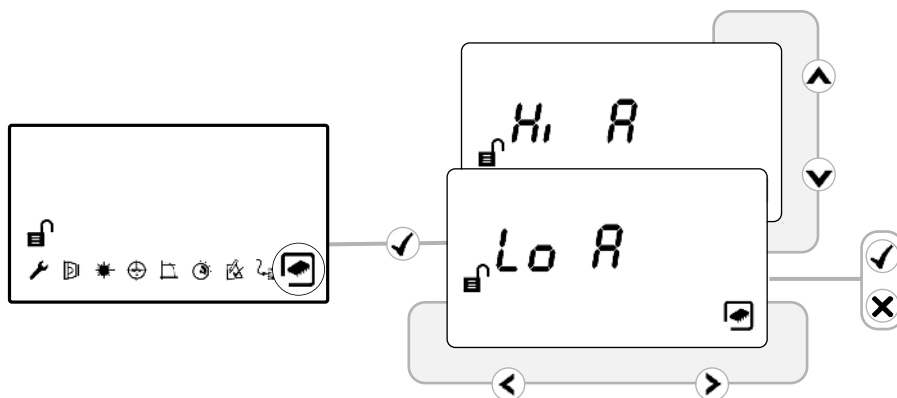

- U načinu rada 'Lo A' (bira se na izborniku s postavkama upravljača sustava), sustav će trošiti 5,5 mA ili 8 mA u SVIM načinima rada. Detektor će se pomicati sporije za vrijeme funkcija Align (Poravnaj), Laser targeting (Usmjeravanje lasera) i Home (Početak), stoga preporučuje da sustav ostavite podešen na 'Hi A' ako imate dovoljno struje.

8. Odaberite detektor

- Odaberite detektor kojemu želite pristupiti
- Svaki detektor mora se zasebno poravnati
- Koraci 9 do 12 objašnjavaju način poravnanja pojedinačnih detektora

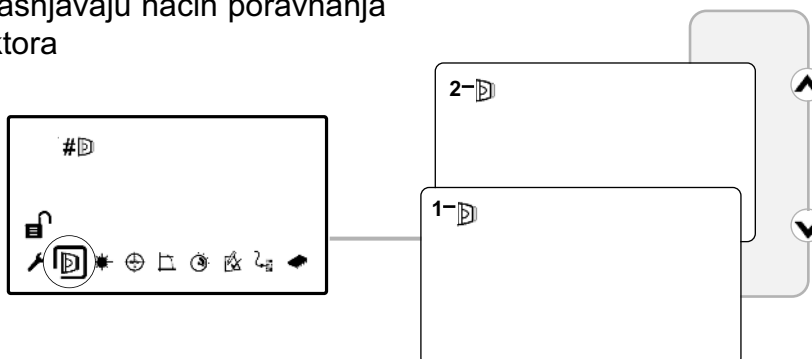

9. Odaberite udaljenost između detektora i reflektora

- Odaberite 8-50 m (zadano) ili 100 m (Postavlja se za svaki detektor)

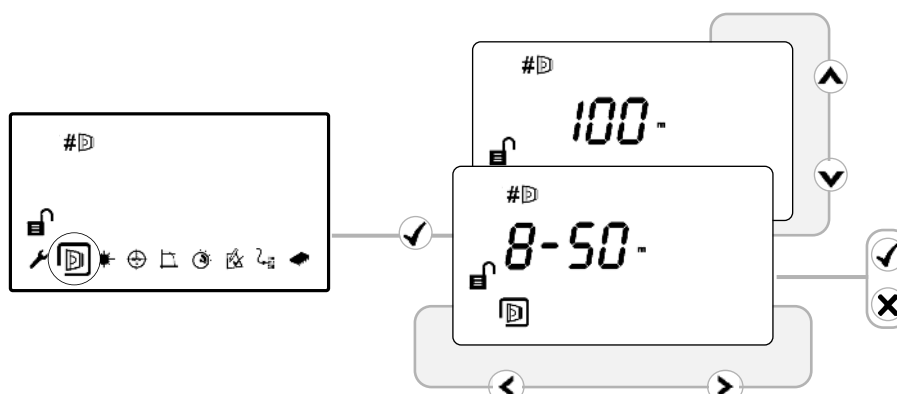

10. Ciljanje LASERA

Sustav će u ovom načinu rada signalizirati kvar

LASER se koristi za poravnanje detektora s reflektorom. To je samo alat za približno poravnanje. Nakon automatskog poravnanja LASER neće nužno biti usmjeren prema reflektoru

- Koristite ◀ ▶ ▲ ▼ kako biste LASER što je moguće više primaknuli reflektoru
- Jedan pritisak tipke sa strelicom rezultirat će jednim pomakom glave detektora
- Pritisnite ✓ ili ✗ kako biste isključili LASER i vratili se na izbornik s postavkama
- Ako se LASER ne vidi, rješenje problema potražite na stranici u dodatnim podacima detektora

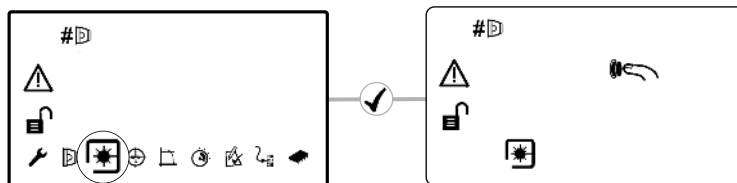

11. 'Auto' (Automatsko) poravnanje

- Odaberite 'Auto' (Automatsko) za automatsko poravnanje infracrvene zrake
- Tijekom poravnanja prikazat će se jačina signala
- Ako je LASER uključen, to ne znači da će nakon 'Auto' (Automatsko) poravnanja biti usmjeren prema reflektoru - to je normalno
- Ako 'Auto' (Automatski) završi s kodom greške 'E- ', pogledajte rješavanje problema

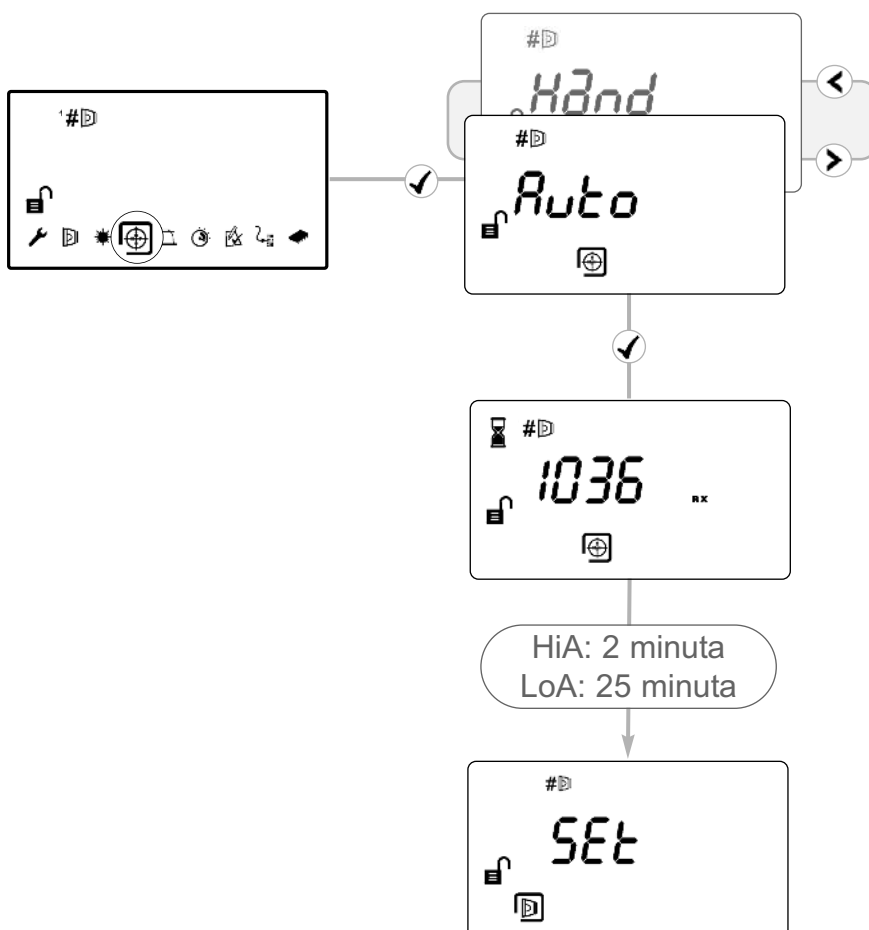

12. 'Set' (Postavljanje) 0/100 (kalibracija)

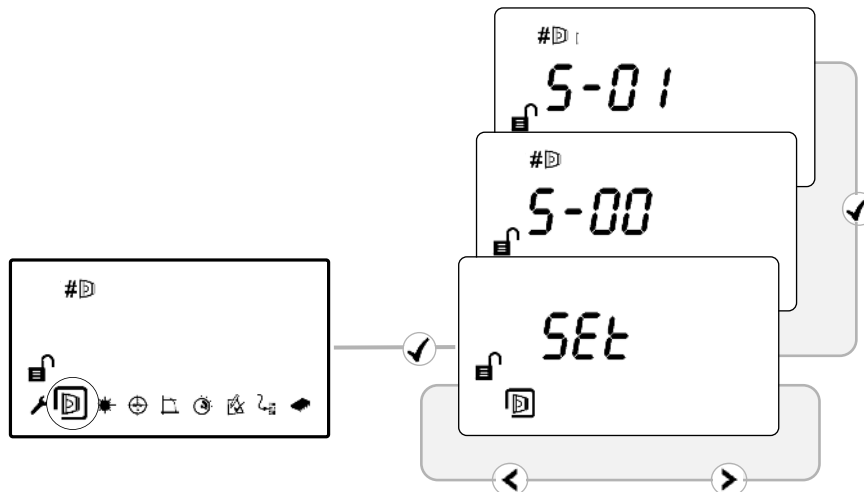

- Kada se prikaže 'Set' (Postavljanje) pritisnite ✓ dok je reflektor još uvijek nepokriven
- Kada se prikaže 'S-00', prekrijte reflektor nereflektirajućim materijalom i ostavite ga tako, a zatim pritisnite ✓
- Kada se prikaže 'S-01', otkrijte reflektor i ostavite ga tako, a zatim pritisnite ✓
- Ponovite korake 8 do 12 za sve detektore koji se pronadu tijekom postupka 'Find' (Pronađi) ✓

13. Sustav je poravnat

- Zeleni LED indikator na detektoru treptat će svakih 10 sekundi, a jačina signala mora biti između 99% i 101%
- Zadane vrijednosti: 35% prag za požar, odgoda od 10 sekundi do požara i kvara, način rada bez zaključavanja

14. Ručne provjere požara i kvara

Nakon instalacije ili čišćenja preporuča se izvođenje ručne provjere požara i kvara:

Provjera požara: Polako prekrijte reflektor kako bi prekrivanje trajalo duže od 5 sekundi. Upravljač sustava će signalizirati požar upravljačkoj ploči protupožarnog sustava nakon isteka odgode za požar (10 s zadana vrijednost)

Provjera kvara: Reflektor potpuno prekrijte unutar 2 sekunde. Upravljač sustava će signalizirati Kvar na upravljačkoj ploči protupožarnog sustava nakon isteka odgode za požar (10 s zadana vrijednost)

15. Provjera softvera požara

Moguće je izvršiti provjeru požara s upravljača sustava kako bi se provjerila veza s upravljačkom pločom protupožarnog sustava

NAPOMENA: Provjera softvera požara prihvatljiva je za službenu potvrdu prihvatljivosti i redovito održavanje prema UL268-5

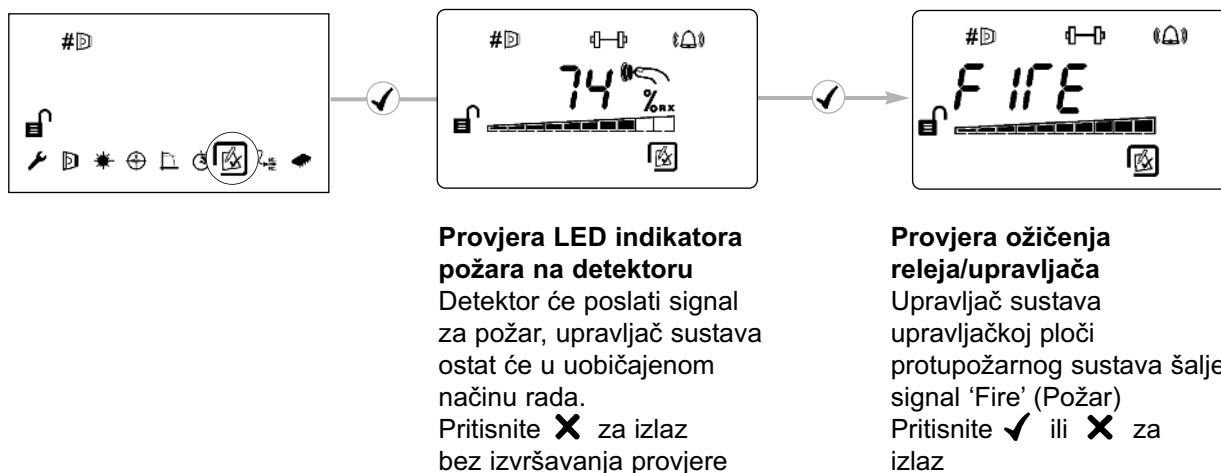

16. Prag za požar

Ova postavka je prag pri kojem će detektor prepoznati požar

Zadana tvornička postavka=35%

(Postavlja se za svaki detektor)

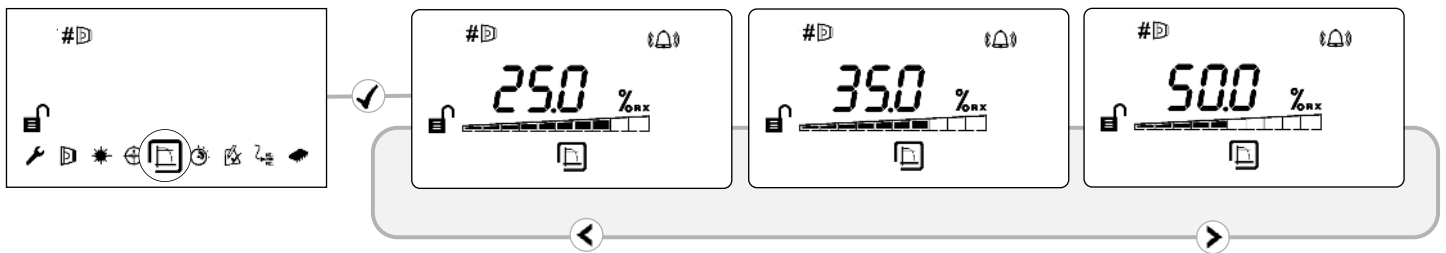

- Osjetljivost se može podešavati u koracima po 1% pritiskom na tipke gore ili dolje
- Pritisnite ✓ kako biste prihvatili stražnje podešavanje

UL268 Rasponi praga za požar:

Udaljenost između detektora i reflektora.	Prag za požar Raspon
8—10 m	10—18%
10—15m	15—25%
15—22m	15—35%
22—40m	25—50%
40—60m	35—50%
60—100m	50%

EN Potvrđeni rasponi osjetljivosti:

Sukladno s EN54-12 što se tiče razina osjetljivosti između 25% i 35% uz maksimalnu odgodu do požara od 20 sekundi.

17. Odgoda za požar/kvar

Ove postavke su odgode koje upravljač sustava koristi prije no što upravljačkoj ploči protupožarnog sustava signalizira POŽAR ili KVAR. Zadana tvornička postavka=10 sekundi

(Postavlja se za svaki detektor)

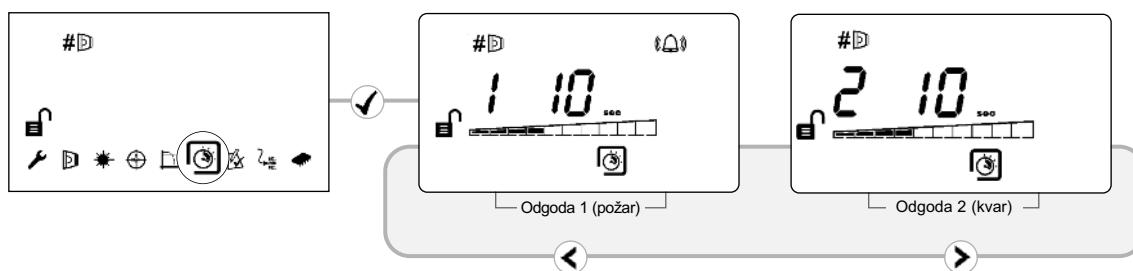

18. Način rada zaključavanja/bez zaključavanja

U načinu zaključavanja sustav će ostati u stanju za požar nakon uklanjanja požara. U načinu bez zaključavanja sustav će se automatski vratiti u normalno stanje nakon uklanjanja požara

(Postavlja se za svaki detektor)

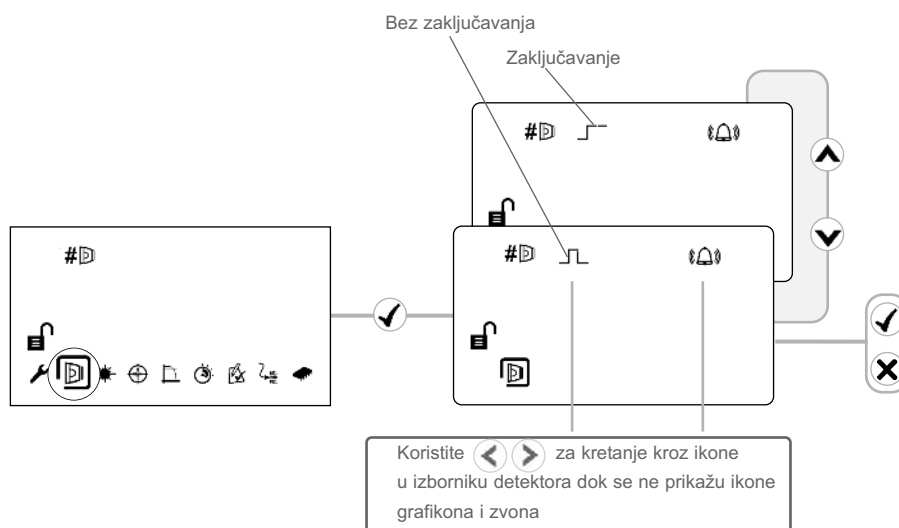

Za brisanje zapamćenog požara, dovedite 5-40 V na stezaljku za vanjski reset, upišite lozinku ili isključite i opet uključite napajanje nakon 20 s

19. Čišćenje sustava

Sustav će automatski kompenzirati nakupljenu prašinu promjenom razine kompenzacije.

Međutim, preporuča se redovito čišćenje leće detektora i reflektora mekom krpom koja ne ostavlja dlačice.

Ako se razina kompenzacije određenog detektora nekoliko dana zadrži na vrijednosti iznad 130, to znači da se taj detektor treba očistiti.

Sustav prije čišćenja treba izolirati od upravljačke ploče protupožarnog sustava.

Nakon čišćenja provjerite radi li sustav normalno:

Ako je jačina signala između 92% i 108%

- ostavite sustav da ponovo kompenzira do 100% (to ne bi trebalo trajati duže od 12 sati)

Ako je jačina signala iznad 108%

- smanjite razinu kompenzacije dok jačina signala ne bude 92 do 108%, i pričekajte da sustav ponovo kompenzira do 100%

Ako je jačina signala ispod 92%

- izvršite ciljanje LASERA, automatsko poravnanje i postavljanje.

Kako promijeniti razinu kompenzacije:

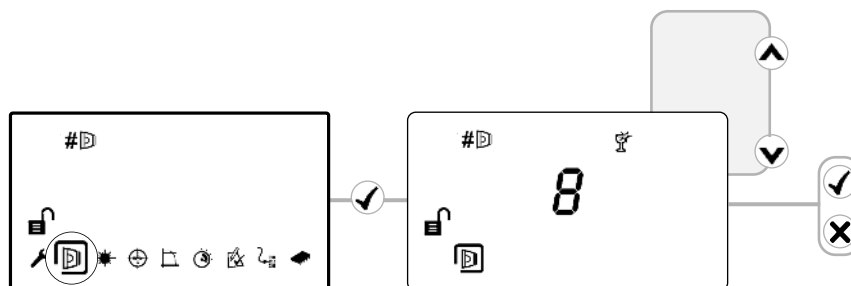

20. Rješavanje problema

E-00	AIM nije prepoznat	<ul style="list-style-type: none"> • Dodatnu tehničku pomoć zatražite od proizvođača 		
E-01	Greška komunikacije detektora	<ul style="list-style-type: none"> • Provjerite ožičenje između upravljača sustava i detektora (napon detektora treba biti 11—13 V) 		
E-02	Detektor je priključen ali nema status 'Found' (Pronađen)	<ul style="list-style-type: none"> • Slijedite postupak 'Find' (Pronađi) i po potrebi poravnajte 		
E-03	Dosegnuta je granica kompenzacije	<ul style="list-style-type: none"> • Očistite i opet poravnajte sustav 		
E-04	Detektor je propustio previše očitavanja	<ul style="list-style-type: none"> • Provjerite napon upravljača. • Provjerite je li napon upravljača >11 V 		
E-05	Detektor nije poravnat	<ul style="list-style-type: none"> • Slijedite postupak poravnanja 		
E-06	Brzo nestajanje iz vidnog polja	<ul style="list-style-type: none"> • Osigurajte čisto vidno polje između detektora i reflektora 		
E-07	Kvar s previsokim signalom	<ul style="list-style-type: none"> • Osigurajte čisto vidno polje između detektora i reflektora • Pazite da na detektoru nema jakog svjetla 		
E-08	Razina kompenzacije nije nula tijekom 'SET' (postavljanje)	<ul style="list-style-type: none"> • Ponovo poravnajte detektor koristeći automatsko poravnanje 		
E-09	Jačina signala je izvan raspona kada je odabrano 'SET'	<ul style="list-style-type: none"> • Provjerite je li reflektor otkriven kada se odabere 'SET' • Osigurajte čisto vidno polje između detektora i reflektora u krugu od 0,5 m • Provjerite je li odabrana ispravna udaljenost • Provjerite koristi li se ispravan reflektor • Opet poravnajte detektor 		
E-10	Reflektor nije pronađen tijekom poravnavanja	<ul style="list-style-type: none"> • Osigurajte čisto vidno polje između detektora i reflektora u krugu od 0,5 m • Provjerite je li odabrana ispravna udaljenost • Provjerite koristi li se ispravan reflektor • Opet poravnajte detektor 		
E-11	Automatsko poravnanje nije uspjelo	<ul style="list-style-type: none"> • Osigurajte čisto vidno polje između detektora i reflektora u krugu od 0,5 m • Provjerite je li odabrana ispravna udaljenost • Provjerite koristi li se ispravan reflektor • Opet poravnajte detektor 		
E-12	Ne može se dobiti vrijednost nula tijekom 'S-00' u načinu rada 'Set' (Postavljanje) Signal se nije smanjio kada je odabrano 'S-00'	<ul style="list-style-type: none"> • Provjerite je li reflektor potpuno prekriven nereflektirajućim materijalom • Ponovo poravnajte detektor koristeći automatsko poravnanje 		
E-13	Nema signala tijekom 'S-01' u načinu rada 'Set' (Postavljanje) Signal se nije smanjio kada je odabrano 'S-01'	<ul style="list-style-type: none"> • Provjerite je li reflektor otkriven kada se odabere 'S-01' 		
E-14	'Srednja' faza poravnanja nije uspjela Detektor je poravnat s nekim drugim objektom umjesto reflektora	<ul style="list-style-type: none"> • Osigurajte čisto vidno polje između detektora i reflektora u krugu od 0,5 m 		
E-21	Greška preniskog napajanja	<ul style="list-style-type: none"> • Provjerite napon napajanja upravljača 		
E-24	Detektor nije kompatibilan	<ul style="list-style-type: none"> • Dodatnu tehničku pomoć zatražite od proizvođača 		
E-26	Unutarnja greška upravljača	<ul style="list-style-type: none"> • Dodatnu tehničku pomoć zatražite od proizvođača 		

21. Tehnički podaci

Parametar	Vrijednost
Radni napon	14—36 V istosmjerno
Radna struja - Normalni rad (dok je aktiviran požar ili kvar)	5,5 mA - 1 detektor 8 mA - 2 detektora
Radna struja - Načini rada za poravnanje - HiA Načini rada za poravnanje - LoA	36 mA 5,5 mA / 8 mA
Raspon praga za požar	0,45 do 3,98 dB 10—60%
Odgoda za požar	2 do 30 s
Odgoda za kvar	2 do 30 s
Radna udaljenost između detektora i reflektora	8 do 100 m
Maksimalno kutno odstupanje detektora	± 0,3 stupnja
Maksimalno kutno odstupanje reflektora	± 5 stupnja
Maksimalno kutno kretanje glave detektora	± 3,5 stupnja
Optička duljina valova	850 nm
Prag za kvar - brzo nestajanje iz vidnog polja	87%
Radna temperatura (odobreno prema UL)	0 do + 37,8°C
Radna temperatura (odobreno prema EN54-12)	-10 do +55°C
Radna temperatura (odobreno prema FM)	-20 do +55°C
Temperatura za skladištenje	-40— +85°C
Relativna vlažnost (bez kondenzacije)	93%
IP ocjena	IP54
Nazivni podaci kontakta releja	VFCO, 2 A pri 30 VDC djelatni teret
Maksimalna duljina kabela (od upravljača do detektora)	100 m
Mjera kabela	24 do 14 AWG 0,5 do 1.6 mm
Stopa mogućnosti zapaljenja kućišta	UL94 V0

Dimenzije	Širina, mm	Visina, mm	Dubina, mm	Težina, kg
Upravljač sustava, zajedno s bazom	202	230	87	1.0
Detektor, uključujući bazu za jednostavnu montažu	134	131	134	0.5
Reflektor (jedan)	100	100	10	0.1